

防振製品

防振架台

T8シリーズ

防振ユニット
工法

PTH
シリーズ

CS/CSH
シリーズ

TSH
シリーズ

TSU
シリーズ

TSU-S
シリーズ

TSM
シリーズ

ディンプルパッド
シリーズ

PTM
シリーズ

R
シリーズ

ACM

ゴムブッシュ
シリーズ

防振パッド
シリーズ

オプション品

ゴム製
フレキシブル
継手

関連機器

ゴム製
可とう伸縮
継手

フッ素樹脂製
フレキシブル
継手

免震
継手システム
SQ2

緩衝材

RUBBER BUSH SERIES



防振対策の必需品
多種多様な
組み合わせが可能



設置例

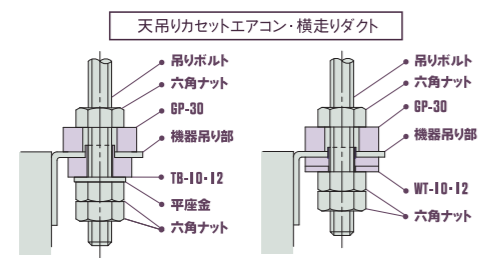

寸法 / 性能

製品型式	φD1	φD2	φd	t1	t2	適合ボルト径	許容荷重 N (kgf)
TB-10	26	12	10.5	8	5	M10 (W%)	245.2 (25.0)
TB-12	28	14	12.7	8	5	M12 (W%)	294.2 (30.0)
B-16	36	20	17	8	5	M16 (W%)	343.2 (35.0)
B-20	40	25	21	8	5	M20 (W%)	490.3 (50.0)
WT-10	30	11.5	10.5	6	4	M10 (W%)	1471.0 (150.0)
WT-12	35	14	13	6	4	M12 (W%)	1961.3 (200.0)
X-10	26	-	10	10	-	M10 (W%)	245.2 (25.0)
GP-30	30	-	14	10	-	M10(W%)・M12(W%)	490.3 (50.0)

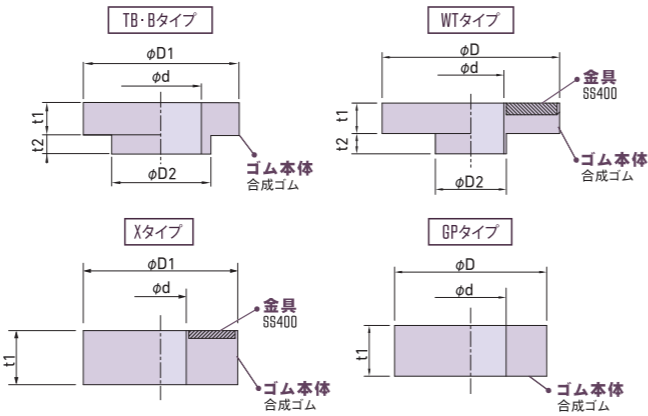

寸法 / 性能

製品型式	φD1	φD2	φd	t1	t2	適合ボルト径	許容荷重 N (kgf)
XT-10	22	15	12	8	3	M10 (W%)	147.1 (15.0)
XT-18	40	18	14	6	4.5	M12 (W%)	1176.8 (120.0)
XT-22	40	22	18	6	4.5	M16 (W%)	784.6 (80.0)
XT-23	50	23	18	9	10	M16 (W%)	1961.3 (200.0)
XT-26	50	26	22	8	5	M20 (W%)	980.7 (100.0)

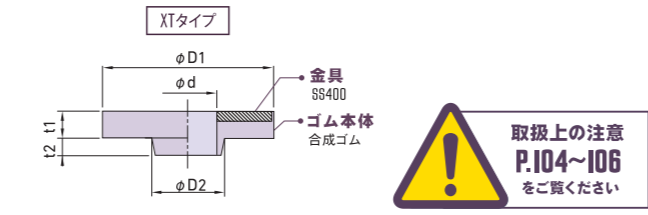

緩衝材

VIBRATION ISOLATION PAD SERIES

防振パッドシリーズ



高い緩衝性能を発揮



構造・材質

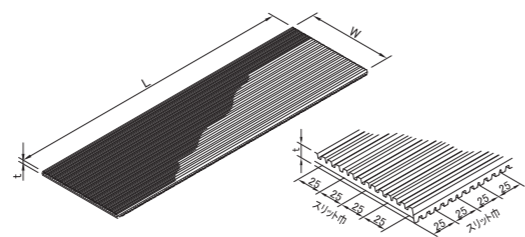

寸法

種類	製品型式	寸法 (mm)			質量 (kg)	梱包枚数 枚/梱包
		t	W	L		
角型	PT-1030	10	300	300	0.9	20
	PT-1075	10	75	1000	0.8	20
	PT-1100	10	100	1000	1.0	10
	PT-1150	10	150	1000	1.5	10
	PT-1300	10	300	1000	3.0	10
	PT-1507	15	75	1000	1.2	20
長尺型	PT-1510	15	100	1000	1.6	10
	PT-1515	15	150	1000	2.4	10
	PT-1530	15	300	1000	4.8	5
	PT-2007	20	75	1000	1.7	5
	PT-2010	20	100	1000	2.2	5
	PT-2015	20	150	1000	3.3	5
	PT-2030	20	300	1000	6.5	5

●上記寸法以外も対応致します。

OPTION オプション品



TSMシリーズ用

プレート

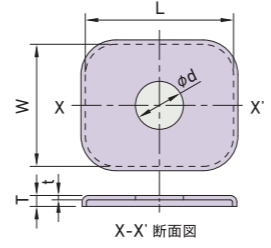

ディンプルパッド用

プレート

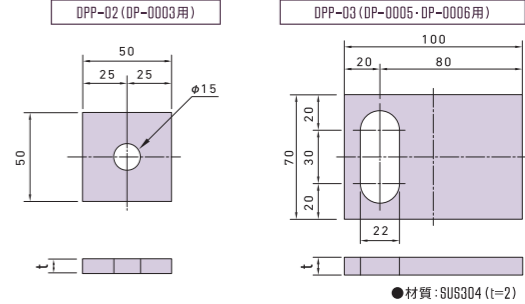

ACM用

M10全ねじボルト

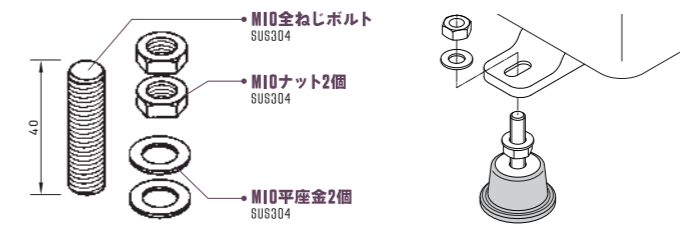

共通

レベル調整用ライナープレート

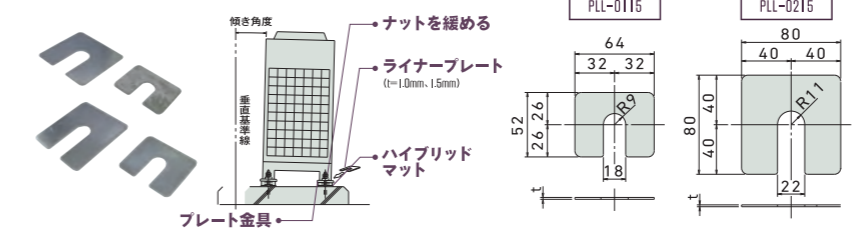

寸法

製品型式	t	販売単位 (枚数)
PLL-0110	1.0	10枚/1袋詰
PLL-0115	1.5	10枚/1袋詰
PLL-0210	1.0	10枚/1袋詰
PLL-0215	1.5	10枚/1袋詰

高強度ボルト

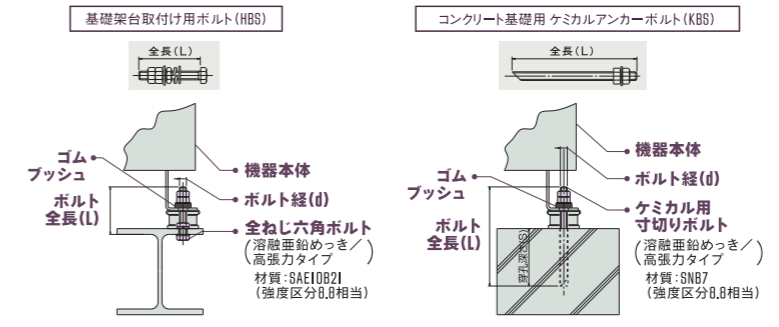

架台取付けボルト 寸法

製品型式	ボルト径	全長 (L)
HBS-12	M12	90mm
HBS-16	M16	100mm

ケミカルアンカーボルト 寸法

製品型式	ボルト径	全長 (L)
KBS-12	M12	200mm
KBS-16	M16	220mm

撓み量確認ゲージ

